

Leistungsbeschreibung Carports



Carport mit Flachdach, Serie CP

Höhe 2,34 oder 2,51 (Meter)	Carportbreite in Meter									
	2.58		2.79		3.00		3.20		3.41	
	E	AC	E	AC	E	AC	E	AC	E	AC
Carporttiefe in Meter										
5.24										
Dachfläche in qm	13.13	13.13	14.21	14.21	15.30	15.30	16.33	16.33	17.41	17.41
Blendenlänge in m	15.64	10.37	16.06	10.79	16.48	11.21	16.88	11.61	17.30	12.03
Höhe 2,34 oder 2,51 (Meter)	Carportbreite in Meter									
	2.58		2.79		3.00		3.20		3.41	
	E	AC	E	AC	E	AC	E	AC	E	AC
Carporttiefe in Meter										
5.45										
Dachfläche in qm	13.67	13.67	14.79	14.79	15.92	15.92	16.99	16.99	18.12	18.12
Blendenlänge in m	16	11	16	11	17	11	17	12	18	12
Höhe 2,34 oder 2,51 (Meter)	Carportbreite in Meter									
	2.58		2.79		3.00		3.20		3.41	
	E	AC	E	AC	E	AC	E	AC	E	AC
Carporttiefe in Meter										
5.65										
Dachfläche in qm	14.18	14.18	15.35	15.35	16.51	16.51	17.63	17.63	18.79	18.79
Blendenlänge in m	16.46	10.78	16.88	11.20	17.30	11.62	17.70	12.02	18.12	12.44
Höhe 2,34 oder 2,51 (Meter)	Carportbreite in Meter									
	2.58		2.79		3.00		3.20		3.41	
	E	AC	E	AC	E	AC	E	AC	E	AC
Carporttiefe in Meter										
6.07										
Dachfläche in qm	15.25	15.25	16.50	16.50	17.76	17.76	18.96	18.96	20.21	20.21
Blendenlänge in m	17.30	11.20	17.72	11.62	18.14	12.04	18.54	12.44	18.96	12.86
Höhe 2,34 oder 2,51 (Meter)	Carportbreite in Meter									
	2.58		2.79		3.00		3.20		3.41	
	E	AC	E	AC	E	AC	E	AC	E	AC
Carporttiefe in Meter										
7.10										
Dachfläche in qm	17.88	17.88	19.35	19.60	20.82	21.09	22.22	22.51	23.69	24.00
Blendenlänge in m	19.36	12.23	19.78	12.65	20.20	13.07	20.60	13.47	21.02	13.89
Höhe 2,34 oder 2,51 (Meter)	Carportbreite in Meter									
	2.58		2.79		3.00		3.20		3.41	
	E	AC	E	AC	E	AC	E	AC	E	AC
Carporttiefe in Meter										
8.14										
Dachfläche in qm	20.53	20.53	22.22	22.22	23.91	23.91	25.52	25.52	27.21	27.21
Blendenlänge in m	21.44	13.27	21.86	13.69	22.28	14.11	22.68	14.51	23.10	14.93
Höhe 2,34 oder 2,51 (Meter)	Carportbreite in Meter									
	2.58		2.79		3.00		3.20		3.41	
	E	AC	E	AC	E	AC	E	AC	E	AC
Carporttiefe in Meter										
8.96										
Dachfläche in qm	22.62	22.62	24.48	24.48	26.34	26.34	28.12	28.12	29.98	29.98
Blendenlänge in m	23.08	14.09	23.50	14.51	23.92	14.93	24.32	15.33	24.74	15.75
Höhe 2,34 oder 2,51 (Meter)	Carportbreite in Meter									
	2.58		2.79		3.00		3.20		3.41	
	E	AC	E	AC	E	AC	E	AC	E	AC
Carporttiefe in Meter										
9.17										
Dachfläche in qm	23.15	23.15	25.06	25.06	26.97	26.97	28.78	28.78	30.69	30.69
Blendenlänge in m	23.50	14.30	23.92	14.72	24.34	15.14	24.74	15.54	25.16	15.96

Carpport mit Flachdach, Serie CP

Höhe 2,51 (Meter)	Carpportbreite in Meter									
	4.03		5.07		5.48		5.89		6.10	
	E	AC	E	AC	E	AC	E	AC	E	AC
Carpporttiefe in Meter										
5.24										
Dachfläche in qm	20.60	20.60	25.96	25.96	28.07	28.07	30.18	30.18	31.26	31.26
Blendenlänge in m	18.54	13.27	20.62	15.35	21.44	16.17	22.26	16.99	22.68	17.41

Höhe 2,51 (Meter)	Carpportbreite in Meter									
	4.03		5.07		5.48		5.89		6.10	
	E	AC	E	AC	E	AC	E	AC	E	AC
Carpporttiefe in Meter										
5.45										
Dachfläche in qm	21.44	21.44	27.01	27.01	29.21	29.21	31.41	31.41	32.54	32.54
Blendenlänge in m	18.96	13.48	21.04	15.56	21.86	16.38	22.68	17.20	23.10	17.62

Höhe 2,51 (Meter)	Carpportbreite in Meter									
	4.03		5.07		5.48		5.89		6.10	
	E	AC	E	AC	E	AC	E	AC	E	AC
Carpporttiefe in Meter										
5.65										
Dachfläche in qm	22.24	22.24	28.02	28.02	30.30	30.30	32.58	32.58	33.75	33.75
Blendenlänge in m	19.36	13.68	21.44	15.76	22.26	16.58	23.08	17.40	23.50	17.82

Höhe 2,51 (Meter)	Carpportbreite in Meter									
	4.03		5.07		5.48		5.89		6.10	
	E	AC	E	AC	E	AC	E	AC	E	AC
Carpporttiefe in Meter										
6.07										
Dachfläche in qm	23.92	23.92	30.14	30.14	32.59	32.59	35.04	35.04	36.30	36.30
Blendenlänge in m	20.20	14.10	22.28	16.18	23.10	17.00	23.92	17.82	24.34	18.24

Höhe 2,51 (Meter)	Carpportbreite in Meter									
	4.03		5.07		5.48		5.89		6.10	
	E	AC	E	AC	E	AC	E	AC	E	AC
Carpporttiefe in Meter										
7.10										
Dachfläche in qm	28.04	28.04	35.33	35.33	38.20	38.20	41.08	41.08	42.55	42.55
Blendenlänge in m	22.26	15.13	24.34	17.21	25.16	18.03	25.98	18.85	26.40	19.27

Höhe 2,51 (Meter)	Carpportbreite in Meter									
	4.03		5.07		5.48		5.89		6.10	
	E	AC	E	AC	E	AC	E	AC	E	AC
Carpporttiefe in Meter										
8.14										
Dachfläche in qm	32.20	32.20	40.57	40.57	43.87	43.87	47.17	47.17	48.86	48.86
Blendenlänge in m	24.34	16.17	26.42	18.25	27.24	19.07	28.06	19.89	28.48	20.31

Höhe 2,51 (Meter)	Carpportbreite in Meter									
	4.03		5.07		5.48		5.89		6.10	
	E	AC	E	AC	E	AC	E	AC	E	AC
Carpporttiefe in Meter										
8.96										
Dachfläche in qm	35.48	35.48	44.70	44.70	48.34	48.34	51.98	51.98	53.84	53.84
Blendenlänge in m	25.98	16.99	28.06	19.07	28.88	19.89	29.70	20.71	30.12	21.13

Höhe 2,51 (Meter)	Carpportbreite in Meter									
	4.03		5.07		5.48		5.89		6.10	
	E	AC	E	AC	E	AC	E	AC	E	AC
Carpporttiefe in Meter										
9.17										
Dachfläche in qm	36.32	36.32	45.76	45.76	49.49	49.49	53.21	53.21	55.12	55.12
Blendenlänge in m	26.40	17.20	28.48	19.28	29.30	20.10	30.12	20.92	30.54	21.34

Carpport mit Flachdach, Serie CP, Sonderbreiten

Schneelasterhöhung sind bei Breiten über 6,10 Meter nicht möglich

Carpportbreite in Meter / Höhe 2,51 (Meter)			Carpportbreite in Meter / Höhe 2,51 (Meter)		
	7.03	8.03		7.03	8.03
	E	E		E	E
Carpporttiefe in Meter			Carpporttiefe in Meter		
5.24			6.07		
Dachfläche in qm	36.05	41.20	Dachfläche in qm	41.86	47.84
Blendenlänge in m	24.54	26.54	Blendenlänge in m	26.20	28.20

Carpportbreite in Meter / Höhe 2,51 (Meter)			Carpportbreite in Meter / Höhe 2,51 (Meter)		
	7.03	8.03		7.03	8.03
	E	E		E	E
Carpporttiefe in Meter			Carpporttiefe in Meter		
5.45			7.10		
Dachfläche in qm	37.52	42.88	Dachfläche in qm	49.07	56.08
Blendenlänge in m	24.96	26.96	Blendenlänge in m	28	30

Carpportbreite in Meter / Höhe 2,51 (Meter)		
	7.03	8.03
	E	E
Carpporttiefe in Meter		
5.65		
Dachfläche in qm	38.92	44.48
Blendenlänge in m	25.36	27.36

Anbaucarport an Betongaragen

Farbe Blenden:	anthrazit, sepiabraun oder weiss. Farben nach RAL gegen Aufpreis
Farbe Stützen:	anthrazit, sepiabraun oder weiss. Farben nach RAL gegen Aufpreis
Farbe Stützenfuss:	verzinkt
Ausführung:	Carpport mit Flachdach und standardmäßiger Dachentwässerung nach hinten. Dachentwässerung
Information:	Standard: Höhenverstellbar über Stützenfüße (+15 cm/-5 cm). Andere Stützenlängen gegen Mehrpreis gem. Zusatzausstattung. Die Blenden sind standardmäßig dreiseitig angeordnet und wahlweise im Farbton braun, weiß oder anthrazit. Die Dachüberstände betragen vorne 5 cm und hinten 16 cm, seitlich 1,5 cm. Sie sind in den Maßen enthalten. Stützen sind standardmäßig vorn und hinten 1,10 Meter eingerückt. Bis 6,00 m 2 Stützen, ab 6,01 m Korpustiefe je 3 Stützen. Stützenabstand bei Wandelementen max. 3,00 m. Bitte beachten Sie, dass verzinkte Bleche aufgrund des Vormaterials optisch unterschiedliche Strukturen (sog. Zinkblumen) aufweisen können. Dies ist kein Reklamationsgrund.
Stützenanordnung:	Andere Stützenanordnung die vom Standard abweichen, sind gegen Aufpreis möglich. Weitere Stützen sind gegen Aufpreis erhältlich.
Abmessungen:	Bei den Abmessungen handelt es sich um Außenmaße inklusive aller Überstände.
Preisangaben:	Die Preise für den Carport sind immer inkl. Dachrinne und Fallrohr in anthrazit, grau oder weiss (bitte Farbe beim Kauf mit angeben), 3-seitige Blenden

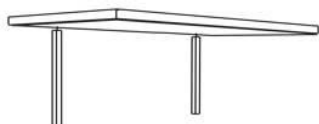

Höhe 2,34 oder 2,51 (Meter)	Carpportbreite in Meter			
	2.58	2.79	3.00	3.20
Carpporttiefe bis (in Meter)				
5.50				
Dachfläche in qm	14.03	15.18	16.34	17.44
Blendenlänge in m	13.58	13.79	14.00	14.20

Höhe 2,34 oder 2,51 (Meter)	Carpportbreite in Meter			
	2.58	2.79	3.00	3.20
Carpporttiefe bis (in Meter)				
6.00				
Dachfläche in qm	15.30	16.56	17.82	19.02
Blendenlänge in m	14.58	14.79	15.00	15.20

Höhe 2,34 oder 2,51 (Meter)	Carpportbreite in Meter			
	2.58	2.79	3.00	3.20
Carpporttiefe bis (in Meter)				
7.00				
Dachfläche in qm	17.85	19.32	20.79	22.19
Blendenlänge in m	16.58	16.79	17.00	17.20

Höhe 2,34 oder 2,51 (Meter)	Carpportbreite in Meter			
	2.58	2.79	3.00	3.20
Carpporttiefe bis (in Meter)				
8.00				
Dachfläche in qm	20.40	22.08	23.76	25.36
Blendenlänge in m	18.58	18.79	19.00	19.20

Höhe 2,34 oder 2,51 (Meter)	Carpportbreite in Meter			
	2.58	2.79	3.00	3.20
Carpporttiefe bis (in Meter)				
9.00				
Dachfläche in qm	22.95	24.84	26.73	28.53
Blendenlänge in m	20.58	20.79	21.00	21.20

Raucherkabine und Mehrzweckboxen

Farbe Blenden:	anthrazit, sepiabraun oder weiss. Farben nach RAL gegen Aufpreis
Farbe Stützen:	anthrazit, sepiabraun oder weiss. Farben nach RAL gegen Aufpreis
Farbe Stützenfuss:	verzinkt
Ausführung:	Carport mit Flachdach und standardmäßiger Dachentwässerung nach hinten. Dachentwässerung
Information:	Standard: Höhenverstellbar über Stützenfüße (+15 cm/-5 cm). Andere Stützenlängen gegen Mehrpreis gem. Zusatzausstattung. Die Blenden sind standardmäßig vierseitig angeordnet und wahlweise im Farbton braun, weiß oder anthrazit. Die Dachüberstände betragen vorne 5 cm und hinten 16 cm, seitlich je 1,5 cm. Die Überstände sind in den Maßen enthalten. Stützen sind standardmäßig auf die Ecke gesetzt. Bitte beachten Sie, dass verzinkte Bleche aufgrund des Vormaterials optisch unterschiedliche Strukturen (sog. Zinkblumen) aufweisen können. Dies ist kein Reklamationsgrund.
Stützenanordnung:	Andere Stützenanordnung die vom Standard abweichen, sind gegen Aufpreis möglich. Weitere Stützen sind gegen Aufpreis erhältlich.
Abmessungen:	Bei den Abmessungen handelt es sich um Außenmaße inklusive aller Überstände.
Preisangaben:	Die Preise für den Carport sind immer inkl. Dachrinne und Fallrohr in anthrazit, grau oder weiss (bitte Farbe beim Kauf mit angeben), 4-seitige Blenden. Die gezeigten Wandelemente und Türen sind nicht im Preis enthalten.

Raucherkabine



Mehrzweckbox



Höhe 2,34 oder 2,51 (Meter)	Breite in Meter			
	2.16	3.00	3.61	5.06
Tiefe in Meter				
1.95				
Dachfläche in qm	4.15	5.79	6.98	9.81
Blendenlänge in m	8.22	9.90	11.12	14.02

Höhe 2,34 oder 2,51 (Meter)	Breite in Meter			
	2.16	3.00	3.61	5.06
Tiefe in Meter				
3.21				
Dachfläche in qm	6.84	9.53	11.49	16.15
Blendenlänge in m	10.74	12.42	13.64	16.54

Optional erhältliches Zubehör

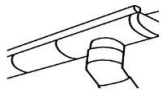

Dachrinne mit Fallrohr in weiß, grau, anthrazit	
bis 3 m Breite	
bis 4 m Breite	

Dachrinne ohne Fallrohr in weiß, grau, anthrazit	
bis 3 m Breite	
bis 4 m Breite	



Carportstützen in Standardfarbton anthrazit, weiß oder braun	
Standardstütze bis Korpushöhe 2,51 m	inkl.
Stützenverlängerung ab Korpushöhe 2,52 m bis 3,29 m	

Carportstützen in Sonderfarbe nach RAL	
Standardstütze bis Korpushöhe 2,51 m	inkl.
Stützenverlängerung ab Korpushöhe 2,52 m bis 3,29 m	
Aufpreis Lackierung einer vorhandenen Stütze in Sonderfarbe nach RAL	pro Stk.

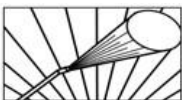

Beschichtung der Dachbleche / DachBlenden	
Antikondensat Dachunterseite, weiß	pro qm
Dachgrundierung Dachblech-Oberseite	pro qm
Blendenlackierung in Sonderfarbe nach RAL	pro m

Abweichende Stützenanordnung	
Zur individuellen Anordnung von Stützen	

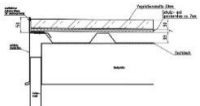

Dachbegrünung (Flächengewicht ca. 50 kg / qm)	
Dachbegrünungsbausatz ohne Montage und Lieferung	pro qm
4-seitiger Blendrahmen in anthrazit, weiß oder braun	pro m
4-seitiger Blendrahmen in Sonderfarbe nach RAL	pro m
Bitte beachten Sie, dass sich die Standard-Schneelast bei Aufbringung einer Dachbegrünung auf 75 kg / qm reduziert. Wir empfehlen dabei immer eine Schneelasterhöhung (sofern möglich)	

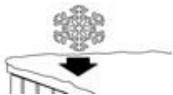

Schneelasterhöhung (nicht für Carports über 6,10 Meter Breite)	
bis 175 kg / qm	pro qm
bis 250 kg / qm	pro qm
bis 350 kg / qm	



Dacheindeckung (Lichtöffnung) für Carport	
Trapezprofil 207 / 35, Polycarbonat, klar, UV-beständig, hagelresistent, Carportlänge x ca. 940 mm (Lichtöffnung)	pro Stck. (ca. 6 m)
Durchgehende Verlegung bis 6,07 Meter Carporttiefe. Über 6,07 Meter Carporttiefe Verlegung durch Überlappung inkl Dichtband. Bei überlappender Verlegung kann es zur Ansammlung von Schmutz im Überlappungsbereich kommen. Dies ist kein Reklamationsgrund.	

Transparente Volleindeckung des Daches mit Plexiglas	
Carportgröße max. 3 x 6 m (B x T)	
Carportgröße max. 4 x 6 m (B x T)	
Carportgröße max. 5 x 6 m (B x T)	
Carportgröße max. 6 x 6 m (B x T)	

Eck- / Rückwandpfosten (Hilfsstützen)	
Bei Rückwandbreiten über 3 Meter sowie zur Montage von Wandfeldern über Eck im rückwärtigen Bereich bei eingerückten Stützen sowie für Geräteraumbauten	

Dachblenden für Rückwand (anthrazit, sepiabraun, weiss)	
Bis 3 Meter Breite	
Bis 4 Meter Breite	
Bis 5,86 Meter Breite	

Wandelemente

Information:	Die Wandelemente orientieren sich an der individuellen Carporthöhe. Die genauen Breitenmaße der Wandfelder werden auftragsbezogen unter Berücksichtigung der konstruktiven Erfordernisse vom Lieferwerk festgelegt. Berechnung der Wandfelder: Bis 3 Meter Breite - 1 ganzes Wandfeld, ab 3 Meter - 4 Meter Breite - 1 ganzes Wandfeld + 1 halbes Wandfeld, über 4 Meter Breite - 2 ganze Wandfelder. Im Standard werden die Seiten des Carports durch Einsatz von Wandelementen oben und nicht vollständig verschlossen. Kann ein halbes Wandfeld nicht direkt an 2 Stützen angebracht werden, wird immer eine Eck- / Rückwandstütze oder normale Stütze (je nach Einbausituation) benötigt.
---------------------	--

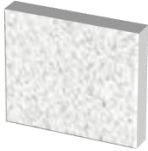

Typ B	Flachwand (Garagenwand), Dekorputz beidseitig, Farben wie bei Garage
	Ganzes Wandfeld, ca. 3000 x 2000 cm (B x H)
	Halbes Wandfeld, ca. 1500 x 2000 cm (B x H)
	Drehflügeltüre für Typ C, lichter Durchgang ca. 900 mm bei Bestellung bitte DIN-links oder DIN-rechts angeben
	Schiebetüre für Typ C, lichter Durchgang in Abhängigkeit von der Breite. Bei Bestellung bitte die Öffnungsrichtung angeben.

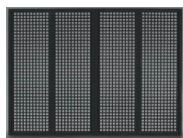

Typ C	Stahlfüllung mit Quadratlochung 30 / 30, grundlackiert in RAL nach Wahl
	Ganzes Wandfeld, ca. 3000 x 2000 cm (B x H)
	Halbes Wandfeld, ca. 1500 x 2000 cm (B x H)
	Drehflügeltüre für Typ C, lichter Durchgang ca. 900 mm bei Bestellung bitte DIN-links oder DIN-rechts angeben
	Schiebetüre für Typ C, lichter Durchgang in Abhängigkeit von der Breite. Bei Bestellung bitte die Öffnungsrichtung angeben.



Typ D	Stahlwellenprofil 4-seitig eingefasst, grundlackiert in RAL nach Wahl
	Ganzes Wandfeld, ca. 3000 x 2000 cm (B x H)
	Halbes Wandfeld, ca. 1500 x 2000 cm (B x H)
	Drehflügeltüre für Typ D, lichter Durchgang ca. 900 mm bei Bestellung bitte DIN-links oder DIN-rechts angeben
	Schiebetüre für Typ D, lichter Durchgang in Abhängigkeit von der Breite. Bei Bestellung bitte die Öffnungsrichtung angeben.



Typ L	Aluminiumlattung (ca. 20 x 150mm), lichtgrau
	Ganzes Wandfeld, ca. 3000 x 2000 cm (B x H)
	Halbes Wandfeld, ca. 1500 x 2000 cm (B x H)
	Drehflügeltüre für Typ L, lichter Durchgang ca. 900 mm bei Bestellung bitte DIN-links oder DIN-rechts angeben
	Schiebetüre für Typ L, lichter Durchgang in Abhängigkeit von der Breite. Bei Bestellung bitte die Öffnungsrichtung angeben.



Typ R	WPC-Profil, offene Lattung (witterungsbeständiges Kunststoff-Holz-Gemisch) Farbwahl: blaugrau (Sasso), mittelbraun (Ambra), hellbraun (Grano), (weitere Farben gegen Aufpreis (+ 25%). Längere Lieferzeiten)
	Ganzes Wandfeld, ca. 3000 x 2000 cm (B x H)
	Halbes Wandfeld, ca. 1500 x 2000 cm (B x H)
	Drehflügeltüre für Typ R, lichter Durchgang ca. 900 mm bei Bestellung bitte DIN-links oder DIN-rechts angeben
	Schiebetüre für Typ R, lichter Durchgang in Abhängigkeit von der Breite. Bei Bestellung bitte die Öffnungsrichtung angeben.

Wandelemente



Typ S	WPC-Profil, blickdichte Lattung (witterungsbeständiges Kunststoff-Holz-Gemisch) Farbwahl: blaugrau (Sasso), mittelbraun (Ambra), hellbraun (Grano), (weitere Farben gegen Aufpreis (+ 25%). Längere Lieferzeiten)
	Ganzes Wandfeld, ca. 3000 x 2000 cm (B x H)
	Halbes Wandfeld, ca. 1500 x 2000 cm (B x H)
	Drehflügeltüre für Typ S, lichter Durchgang ca. 900 mm bei Bestellung bitte DIN-links oder DIN-rechts angeben
	Schiebetüre für Typ S, lichter Durchgang in Abhängigkeit von der Breite. Bei Bestellung bitte die Öffnungsrichtung angeben.



Typ Y	Füllung Fassadenplatte 6 mm, Farbwahl gem. Farbpalette
	Ganzes Wandfeld, ca. 3000 x 2000 cm (B x H)
	Halbes Wandfeld, ca. 1500 x 2000 cm (B x H)
	Drehflügeltüre für Typ L, lichter Durchgang ca. 900 mm bei Bestellung bitte DIN-links oder DIN-rechts angeben
	Schiebetüre für Typ L, lichter Durchgang in Abhängigkeit von der Breite. Bei Bestellung bitte die Öffnungsrichtung angeben.

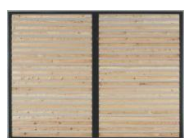

Typ F *	Holzverkleidung, offene Lattung, Douglasie in Rombusleisten
	Ganzes Wandfeld, ca. 3000 x 2000 cm (B x H)
	Halbes Wandfeld, ca. 1500 x 2000 cm (B x H)
	Drehflügeltüre für Typ F, lichter Durchgang ca. 900 mm bei Bestellung bitte DIN-links oder DIN-rechts angeben
	Schiebetüre für Typ F, lichter Durchgang in Abhängigkeit von der Breite. Bei Bestellung bitte die Öffnungsrichtung angeben.

Bitte Hinweis auf Seite 15 beachten



Typ H *	Holzverkleidung, blickdichte Lattung, Douglasie in Rombusleisten
	Ganzes Wandfeld, ca. 3000 x 2000 cm (B x H)
	Halbes Wandfeld, ca. 1500 x 2000 cm (B x H)
	Drehflügeltüre für Typ H, lichter Durchgang ca. 900 mm bei Bestellung bitte DIN-links oder DIN-rechts angeben
	Schiebetüre für Typ H, lichter Durchgang in Abhängigkeit von der Breite. Bei Bestellung bitte die Öffnungsrichtung angeben.

Bitte Hinweis auf Seite 15 beachten



Typ E	Maschengitter verzinkt
	Ganzes Wandfeld, ca. 3000 x 2000 cm (B x H)
	Halbes Wandfeld, ca. 1500 x 2000 cm (B x H)
	Drehflügeltüre für Typ E, lichter Durchgang ca. 900 mm bei Bestellung bitte DIN-links oder DIN-rechts angeben
	Schiebetüre für Typ E, lichter Durchgang in Abhängigkeit von der Breite. Bei Bestellung bitte die Öffnungsrichtung angeben.

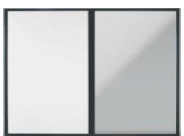

Typ J	Plexiglasplatte klar
	Ganzes Wandfeld, ca. 3000 x 2000 cm (B x H)
	Halbes Wandfeld, ca. 1500 x 2000 cm (B x H)
	Drehflügeltüre für Typ J, lichter Durchgang ca. 900 mm bei Bestellung bitte DIN-links oder DIN-rechts angeben
	Schiebetüre für Typ J, lichter Durchgang in Abhängigkeit von der Breite. Bei Bestellung bitte die Öffnungsrichtung angeben.



Wandelemente

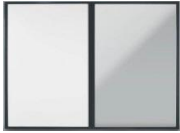

Typ K	Füllung Alucubond (Aluminiumverbundplatte in Sandwich-Aufbau), weiss
Ganzes Wandfeld, ca. 3000 x 2000 cm (B x H)	
Halbes Wandfeld, ca. 1500 x 2000 cm (B x H)	
Drehflügeltüre für Typ J, lichter Durchgang ca. 900 mm bei Bestellung bitte DIN-links oder DIN-rechts angeben	
Schiebetüre für Typ J, lichter Durchgang in Abhängigkeit von der Breite. Bei Bestellung bitte die Öffnungsrichtung angeben.	



Typ T	Rahmen lackiert einzeln zur bauseitigen Befüllung
Ganzes Wandfeld, ca. 3000 x 2000 cm (B x H)	
Halbes Wandfeld, ca. 1500 x 2000 cm (B x H)	
Drehflügeltüre für Typ T, lichter Durchgang ca. 900 mm bei Bestellung bitte DIN-links oder DIN-rechts angeben	
Schiebetüre für Typ T, lichter Durchgang in Abhängigkeit von der Breite. Bei Bestellung bitte die Öffnungsrichtung angeben.	



Rahmen verzinkt

Typ V	Rahmen verzinkt einzeln zur bauseitigen Befüllung
Ganzes Wandfeld, ca. 3000 x 2000 cm (B x H)	
Halbes Wandfeld, ca. 1500 x 2000 cm (B x H)	
Drehflügeltüre für Typ T, lichter Durchgang ca. 900 mm bei Bestellung bitte DIN-links oder DIN-rechts angeben	
Schiebetüre für Typ T, lichter Durchgang in Abhängigkeit von der Breite. Bei Bestellung bitte die Öffnungsrichtung angeben.	

Typ W	Füllung Sickenblech, beidseitig verzinkt
Ganzes Wandfeld, ca. 3000 x 2000 cm (B x H)	
Halbes Wandfeld, ca. 1500 x 2000 cm (B x H)	

Typ X	Füllung Sickenblech, beidseitig gepulvert RAL nach Wahl
Ganzes Wandfeld, ca. 3000 x 2000 cm (B x H)	
Halbes Wandfeld, ca. 1500 x 2000 cm (B x H)	

* Holz ist ein natürlicher, gewachsener Rohstoff, welcher arbeitet. Verunreinigungen, schwinden, verziehen, Harzaustritt, leichtes Verdrehen und auch Rissbildung sind bei Holz normal und rechtfertigen somit nicht zur Reklamation oder Umtausch der Holzprofile. Alle Holzteile sind unbehandelt und dunkeln durch Umwelt-einflüsse mit der Zeit nach.

Berechnungsbeispiel

Information:	Die Wandelemente orientieren sich an der individuellen Carporthöhe. Die genauen Breitenmaße der Wandfelder werden auftragsbezogen unter Berücksichtigung der konstruktiven Erfordernisse vom Lieferwerk festgelegt. Berechnung der Wandfelder: Bis 3 Meter Breite - 1 ganzes Wandfeld, ab 3 Meter - 4 Meter Breite - 1 ganzes Wandfeld + 1 halbes Wandfeld, über 4 Meter Breite - 2 ganze Wandfelder. Im Standard werden die Seiten des Carports durch Einsatz von Wandelementen oben und nicht vollständig verschlossen. Bei den Geräteraumeinbauten können Sie alle Wandfelder und die jeweils angegebenen Türen verwenden.
Preisfindung:	Zu den jeweiligen Wandelementen müssen noch, je nach Größe, Hilfsstützen hinzugerechnet werden

Eck- / Rückwandpfosten (Hilfsstützen)	
Bei Rückwandbreiten über 3 Meter sowie zur Montage von Wandfeldern über Eck im rückwärtigen Bereich bei eingerückten Stützen sowie für Geräteraumeinbauten	

Geräteraumeinbau in den Carport

Beispielrechnung: Geräteraumeinbau bei Caportbreite von 3 Metern und einer Tiefe von 9,17 Meter

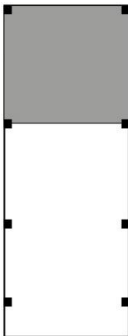

Geräteraumeinbau ca. 3 x 3 Meter mit Drehflügeltüre

Wandfeld:

Stützen:

3 x Wandfeld Quadratlochung	3 x			
1 x Wandfeld mit Drehflügeltüre				
2 x zusätzliche Stützen	2 x			

Geräteraumanbau hinter oder neben dem Carport (Flachwand mit Dekorputz)

Beispielrechnung: Geräteraumanbau bei Caportbreite von 3 Metern und einer Tiefe von 6,07 Meter

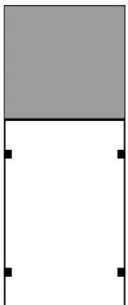

Geräteraumanbau ca. 3 x 3 Meter (aus Siebau Zweiradgarage mit Tür statt Tor)

Wandfeld: Flachwand mit Dekorputz

Stützen: vorne 1,10 Meter eingerückt / hinten auf Eck

Carport: 3 x 6 Meter

1 x Siebau Zweiradgarage			

Zubehör

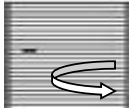

Drehflügeltüre einzeln
Lichter Durchgang ca. 900 mm Bei Bestellung bitte DIN-links oder DIN-rechts angeben. Berechnung: Drehflügeltüre zzgl. jeweiliges Wandfeld in voller Größe

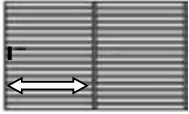

Schiebetüre einzeln
Lichter Durchgang in Abhängigkeit von der Breite. Bei Bestellung bitte die Öffnungsrichtung angeben. Berechnung: Schiebetüre zzgl. jeweiliges Wandfeld in voller Größe

Eck- / Rückwandstütze
Bei Rückwandbreiten über 3 m, Montage der Wandfelder über Eck im rückwärtigen Bereich bei eingerückten Stützen

Nebentüren und Fenster

Zum Einbau in Gerätehausanbauten mit Garagenwänden

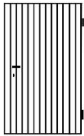

Nebentüre 1-flg. "Standard"	
Stahlsicke senkrecht Grösse ca. 0.94 x 1.98 i.L.	
Für Carporthöhe 2,34 m	braun / weiß lackiert
Für Carporthöhe 2,51 m / 2,72 m	braun / weiß lackiert

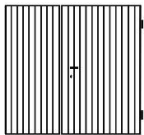

Nebentüre 2-flg. "Standard"	
Stahlsicke senkrecht Grösse ca. 1.76 x 1.98 i.L.	
Für Carporthöhe 2,34 m	braun / weiß lackiert
Für Carporthöhe 2,51 m / 2,72 m	braun / weiß lackiert

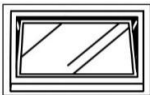

Fenster
Grösse ca. 0.74 x 0.44 i.L. Kippbeschlag in braun oder weiß mit Glasscheibe Einfachverglasung

Dachunterverkleidung und Pfettenverkleidung

Farbe:	hellsilber (Dachunterverkleidung), RAL nach Wahl (Pfettenverkleidung)
Ausführung:	Lochblech E 35 (Dachunterverkleidung)
Information:	Die Verkleidung für Deckenunterseiten ist für unsere Carports. Die Fläche der Randträger ist weiterhin sichtbar. Bitte Dachunterverkleidung immer mit Antikondensat oder Dachbegrünung versehen da sonst die Gefahr von verstärkt auftretendem Schwitzwasser besteht. Bitte beachten Sie, dass verzinkte Bleche aufgrund des Vormaterials optisch unterschiedliche Strukturen (sog. Zinkblumen) aufweisen können. Dies ist kein Reklamationsgrund.

Dachunterverkleidung möglich für nachfolgende Dimensionen				
	Carportbreite in Meter			
	<= 3,00	<= 4,00	<= 5,00	<= 6,00
Carporttiefe in Meter				
<= 6,00				
6,00 - 7,00				
7,00 - 8,00				
8,00 - 9,00				

Pfettenverkleidung bis max. 3 Meter Breite (Konstruktion A, D, L...), Schneelast 125 kg / qm
Ausführung gelocht
Ausführung geschlossen

Pfettenverkleidung bis max. 3 Meter Breite (Konstruktion U und V), Schneelast erhöht
Ausführung gelocht
Ausführung geschlossen

Pfettenverkleidung bis max. 6 Meter Breite (Konstruktion U und V)
Ausführung gelocht
Ausführung geschlossen

Beleuchtungsset für Deckenunterverkleidung
Einbaustrahler IP 65, 3-er Set, Halogen, 3 x 35 W, Spannung 230 / 12 V
Farbe Alu gebürstet. Verkabelung und Anschluss bauseits

Mögliche Torvarianten zum nachträglichen Einbau

	Sektionaltor "waagerechte Sicke"			
	Oberfläche woodgrain (leichte Struktur), doppelwandig (ISO)	weiss		lackiert
	Carportbreiten (Meter):	2,58 / 2,79 / 3,00		
	Carportbreiten (Meter):	3,20 / 3,41		
	Carportbreiten (Meter):	4,03 / 5,07 / 5,48 / 5,89		

	Sektionaltor "Großsicke"			
	Oberfläche woodgrain (leichte Struktur), doppelwandig (ISO)	weiss		lackiert
	Carportbreiten (Meter):	2,58 / 2,79 / 3,00		
	Carportbreiten (Meter):	3,20 / 3,41		
	Carportbreiten (Meter):	4,03 / 5,07 / 5,48 / 5,89		

	Sektionaltor "Großlamelle"			
	Oberfläche glatt, doppelwandig (ISO)	weiss		lackiert
	Carportbreiten (Meter):	2,58 / 2,79 / 3,00		
	Carportbreiten (Meter):	3,20 / 3,41 / 4,03		
	Carportbreiten (Meter):	5,07 / 5,48 / 5,89		

Mögliche Stützenanordnung bis 6,07 Meter Tiefe

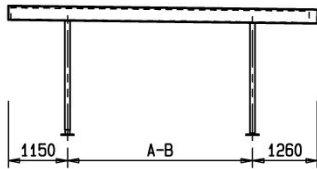

Mögliche Stützenanordnung bis 7 Meter Tiefe

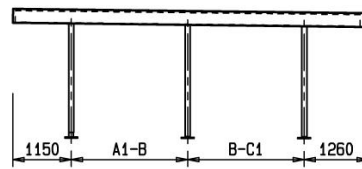
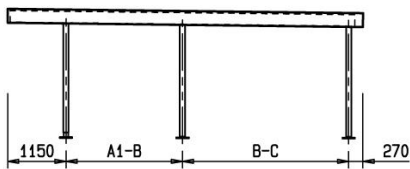
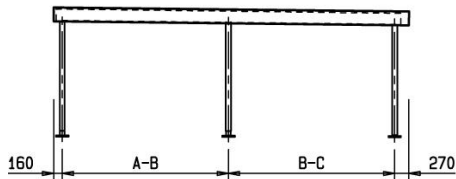

Carport mit geteiltem Randträger für Tiefen über 7 Meter

Standardstützenposition

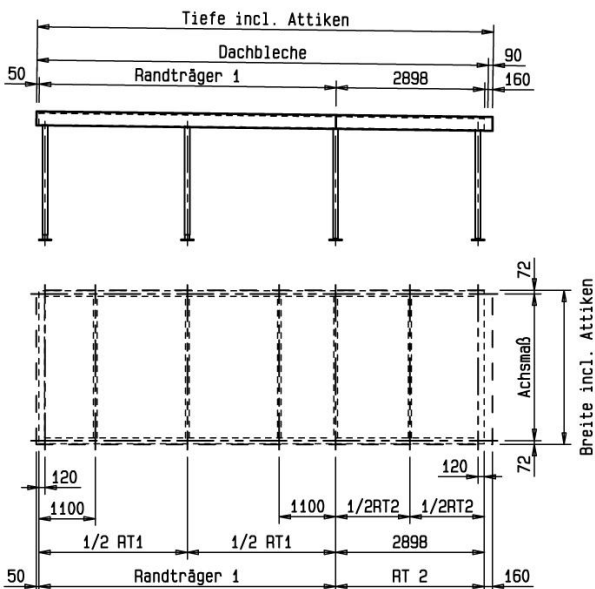

Mögliche Stützenanordnung über 7 Meter Tiefe

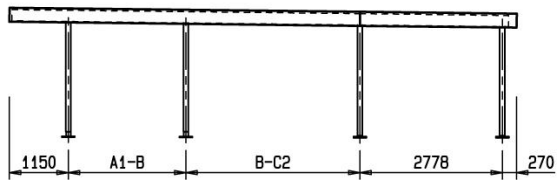
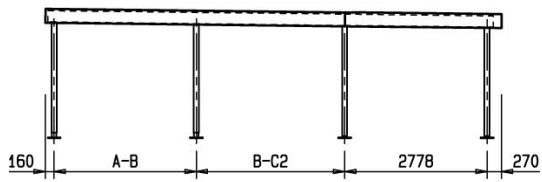

Carport. Fundamenthöhen

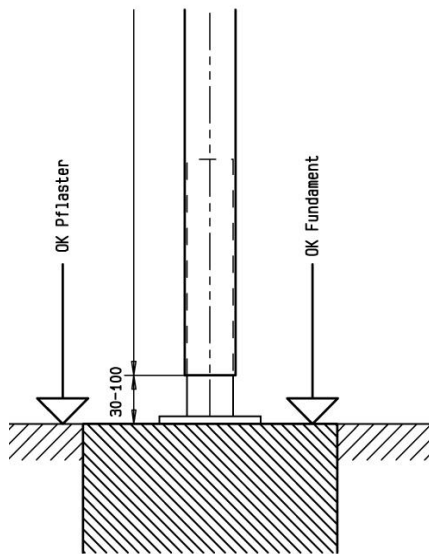

OK Fundament = OK Pflaster

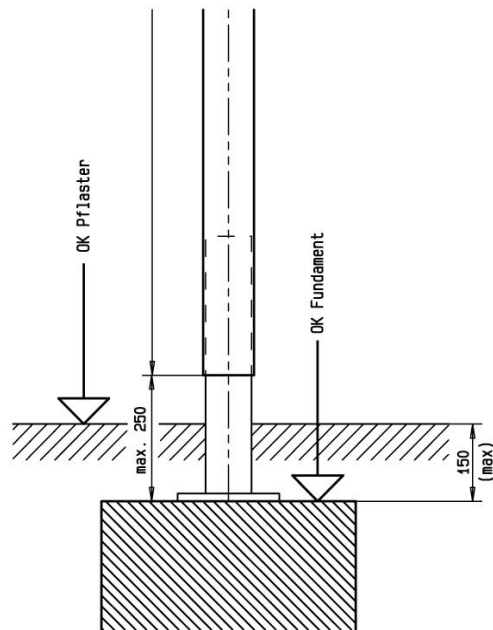

OK Fundament = OK Pflaster-150



SALES PARTNER OF



Premium Partner

alftechnik GmbH
Waldeggstrasse 1
Postfach 290
CH-3097 Liebefeld / Bern
Telefon 031 972 972 0
info@alftechnik.ch

Stand 08/2017